



MARBACH

**PACKAGING.
PERFORMANCE.
YOU.**

Deutsch





EDITORIAL.

Die Welt wandelt sich. Die Verpackungsbranche auch. Und damit Ihre Anforderungen. Und die Ihrer Kunden. Individualisierung ist das große Schlagwort der Zukunft. Ein Produkt gibt es nicht nur in einer Verpackung. Sondern in vielen. Eine Oster-Edition. Eine Sommer-Edition. Eine Winter-Edition. Und ganz nebenbei verschiedenste Sondergrößen. Und das für ein und dasselbe Produkt.

Wir alle sind Teil dieses Wandels. Sie als unser Kunde. Wir als Hersteller von Stanzformen. Von rotativen Schneid-, Rill- und Prägwerkzeugen. Von Thermoformwerkzeugen. Von Maschinen. Und Materialien. Als Marbach-Gruppe. In diesen bewegten Zeiten fokussieren wir von Marbach uns auf ein klares Ziel: Die beste Performance. Für Sie. Ihre Anforderungen. Und das nicht nur im Highend-Segment. Die beste Performance in jeder Preisklasse.

Unser erfahrenes Team richtet alles darauf aus, Ihre Performance zu steigern. Jede Entwicklung. Jeden Gedanken. Und jeden Atemzug. Für Sie. Das spüren Sie auch, wenn unsere Experten Sie mit ihrer einzigartigen Erfahrung beraten. Betreuen. Und unterstützen. So stehen Sie auf der sicheren Seite. Und sind den entscheidenden Schritt voraus. Mit der besten Performance.

Packaging. Performance. You.

Gehen Sie mit uns – in eine erfolgreiche Zukunft.

Peter Marbach

Geschäftsführender Gesellschafter Marbach Group



PACKAGING.	8
Die Welt der Verpackung	
Marbach. Die Erfolgsgeschichte.	
PERFORMANCE.	14
Von Marbach	
In allen Bereichen	
YOU.	20
Bestens betreut	
Logistik	
CSR – Verantwortung übernehmen	
PRODUKTE.	26
Thermoformwerkzeuge	28
Thermoform In-Mould-Labeling	36
MM TEC vs. SR TEC	38
Match-Metal (MM TEC)	40
Technik MM TEC	42
Steel-Rule (SR TEC)	48
Technik SR TEC	52
Zubehör MM TEC & SR TEC	54
Rotative Schneid-, Rill- und Prägwerkzeuge	56
Stanzformen	62

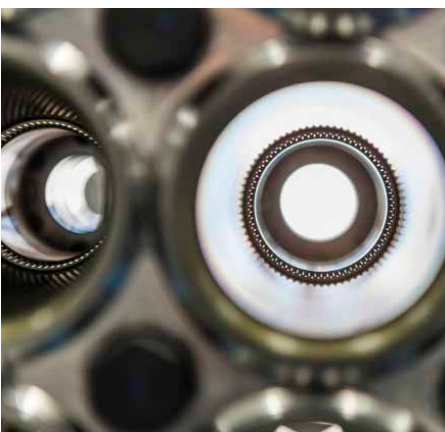
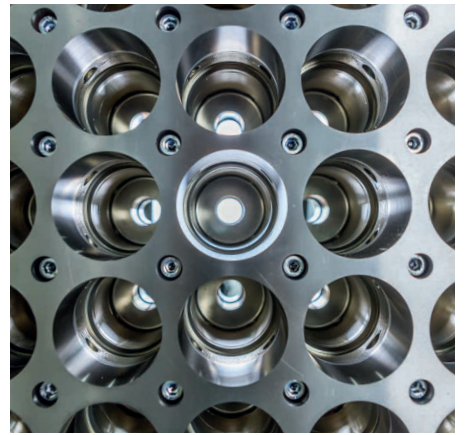
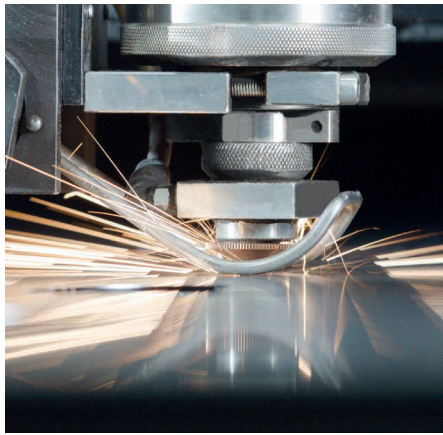
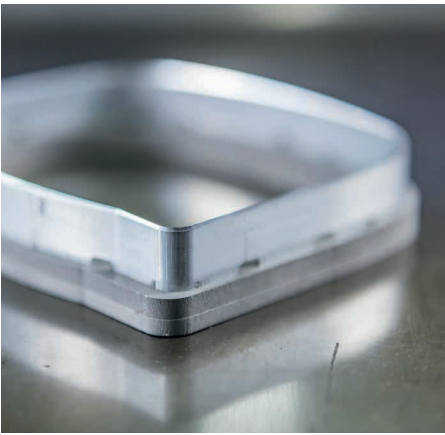

VERPACKEN. AUS LEIDENSCHAFT.

Lassen Sie sich inspirieren. Von Geschichten. Über die Verpackungsbranche. Über Marbach. Und darüber, was Marbach für Sie möglich macht. Lassen Sie sich begeistern. Von der besten Performance. Von Produkten, die individuell für Sie hergestellt werden. Mit viel Leidenschaft. Und Erfahrung. Jedes ein Unikat. Davon, was wir alles für Sie tun können. Mit Stanzwerkzeugen. Mit Rotationswerkzeugen. Mit Thermoformwerkzeugen. Maschinen. Und Materialien.

Packaging. Performance. You.

Packaging – der Benchmark einer ganzen Branche

Mit uns setzen Sie auf das Unternehmen, das den Werkzeugbau für die Verpackungsbranche definiert. Weltweit. Mit Jahrzehnten der Innovations- und Qualitätsführerschaft.

Performance – die maximale Leistung

Mit jedem Gedanken. Mit jedem Handgriff. Und mit jedem Atemzug arbeiten wir daran, die Performance für Sie zu optimieren. Ohne Kompromisse. Aus diesem Grund finden Sie bei Marbach die maximale Performance. In jeder Preisklasse.

You – bei uns geht es nur um Sie

Sie stehen in unserem Fokus. Unser erklärtes Ziel: Ihnen das Leben leichter zu machen. Dafür arbeiten unsere Experten. Tag für Tag. Mit einem einzigartigen Wissen in der Branche.

Mehr erfahren Sie online.

www.marbach.com

Lassen Sie sich begeistern. Von unserem Image-Film. www.marbach.com/image



PA
C
KA
GI
NG.

PACKAGING.

Eine Branche. Eine Herausforderung.
Für jedes Produkt die passende Verpackung.

Die Funktionen einer Verpackung sind vielfältig.
Wie wir.

Flexibel und individuell – so ist nicht nur
die Verpackungsbranche. So ist Marbach.

Unglaubliche Verpackungsvielfalt.

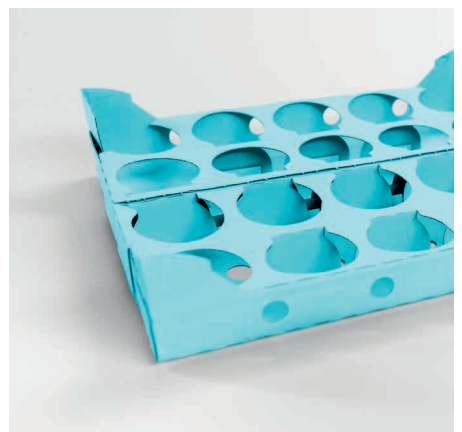
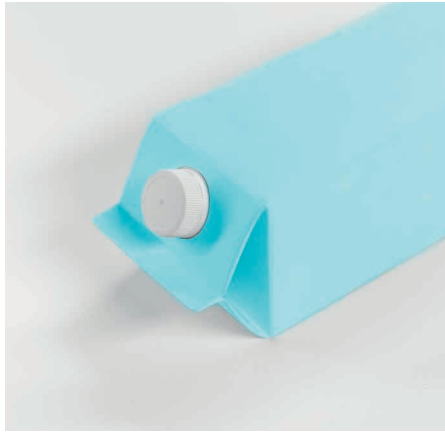

DIE WELT DER VERPACKUNG. DIE WELT VON MARBACH.

Die Welt der Verpackung – da sind wir zu Hause. Wir wissen, auf was es ankommt. Wie man Lösungen findet. Um jede Ihrer Ideen in die Tat umzusetzen. Bei Karton. Bei Wellpappe. Und bei Kunststoff.

Das Portfolio: Einzigartig vielfältig

Joghurtbecher. Alle mit einem Marbach-Werkzeug geformt. Die einzelnen Becher: mit einem Marbach-Bandstahlwerkzeug präzise voneinander getrennt. Die passenden in-mould-labels: Natürlich mit einem Marbach-Etiketten-Werkzeug hergestellt. Die Becher stehen im Supermarktregal. Verpackt als Gebinde in einem Umschlag aus Karton. Oder einzeln in einer Steige aus Wellpappe. Damit nichts verrutscht. Für einen sicheren Transport. Alles optimal gestanzt. Und geformt. Natürlich mit Marbach.

Schon seit 1923 sind wir in der Branche aktiv. Unglaublich viel Erfahrung und Spaß an unserer Arbeit zeichnen uns aus. Unser Pioniergeist. Und eine Vielfalt, die ihresgleichen sucht. Synergien nutzen wir. Wo wir nur können. Wir fühlen uns wohl in der Branche. Und das merken Sie uns an. Denn wir sind erst zufrieden, wenn Sie zufrieden sind. Ohne Kompromisse. Wir hören Ihnen zu. Und finden die passende Lösung. Für kleine Auflagen. Für große Auflagen. Für jede Anforderung.

Wir leben in der Welt der Verpackung. Und arbeiten mit viel Leidenschaft. Für Sie. Für die beste Performance. Für Ihren Erfolg.

VOM 3-MANN-BETRIEB. ZUM WELTMARKTFÜHRER.

Wie ein spannender Roman. So liest sich die Unternehmensgeschichte der Marbach-Gruppe. 1923. Die wirtschaftliche Situation ist schlecht. Trotzdem wagt es Karl Marbach Senior, ein Unternehmen zu gründen. Das Hauptprodukt zu Beginn: Stanzmesser für die Schuhindustrie. Dann die Nachfrage eines Bekannten. Ob Marbach auch Werkzeuge zum Ausstanzen von Buchstaben liefern könne? Bisher nicht. Aber Karl Marbach beschäftigt sich fortan mit der Bandstahltechnologie. Und hat Erfolg. Das neue Kundenklientel ist aus der Werbemittel- und der papierverarbeitenden Industrie.

Zweiter Weltkrieg. Das Firmengebäude wird teilweise zerstört. Marbach beginnt bei Null. Mit viel Ausdauer wird die Firma wieder aufgebaut. Karl Marbach Junior steigt in das Unternehmen ein. Marbach wächst fortan stetig. 1960 erweitert Marbach sein Portfolio: Das erste Thermoformzieh- und Stanzwerkzeug wird hergestellt. Ein neuer Bereich entsteht: Marbach Werkzeugbau.

Dann die wegweisende Entscheidung: 1968 hört Karl Marbach zum ersten Mal etwas über »Schneiden mit Licht«. Dieses Thema lässt ihn nicht mehr los. 1972 ist es soweit: Die erste CO₂-Laseranlage für die Stanzformfertigung in Europa wird in Heilbronn installiert. Die Lasertechnik wird zu einem Grundpfeiler des Erfolges der Marbach-Gruppe.

Eine neue Technik. Eine Revolution in der Stanzformtechnik. Mit dieser geht Marbach verstärkt auf Kundensuche. Auch außerhalb Deutschlands. Die neue Qualität ist einzigartig am Markt. 1977 die erste große Messe als Aussteller. Die drupa in Düsseldorf. Sie wird ein überragender Erfolg. Marbach wird zunehmend international. Immer mehr Kunden aus dem Ausland bestellen Stanzformen »made by Marbach«.



Produktion Mitte der 20er Jahre.



Karl Marbach Junior.



Firmengebäude in den 60ern.



Produktion in Heilbronn heute.



Peter Marbach.

Im Jahr 1984 dann der längst notwendige Schritt. Marbach expandiert. Die erste Niederlassung im Ausland entsteht. In den folgenden Jahren wird die weltweite Präsenz ausgebaut. Schritt für Schritt.

1988 tritt mit Peter Marbach die dritte Generation in das Unternehmen ein. Und bringt frischen Wind in die strategische Ausrichtung. Zu Beginn der 90er investiert Marbach in eine eigene Stanzmaschine. Und beschäftigt sich intensiv mit dem Stanzprozess. Fortan werden nicht nur Muster für Kunden gefertigt. Nein. Die ganze Branche wird durch Marbach geschult. Und mehr als das: Es entstehen zahlreiche Innovationen. Viele davon sind heute Marktstandard. Auch beim Thermoformen wird in eine Abmusterungsmaschine investiert. Für die Sicherheit der Kunden. Für optimale Prozesse. Und für beste Performance. 1994 werden erste Schneid-Segmente für Rotationswerkzeuge hergestellt. Kurze Zeit später entsteht der Produktbereich Rotationswerkzeuge für Zigarettenverpackungen. Ende der 90er dann eine ungewöhnliche Entscheidung. Ein Entschluss. Der Verkauf von Marbach-Maschinen. Nicht nur an Betriebe der Marbach-Gruppe. Sondern auch an den Markt. Der Bereich Marbach Automation & Service entsteht. Zeitgleich beginnt Marbach mit dem Materialhandel. Unter dem Namen Marbach Trade & Logistics werden Kunden weltweit mit verschiedensten Stanzform-Materialien beliefert.

Die folgenden Jahrzehnte sind geprägt von weltweitem Wachstum. In Osteuropa. In den USA. In Südostasien. Und vom Ausbau internationaler Partnerschaften. Im Jahr 2001 erweitert Marbach sein Portfolio um Prägungen. Und ist so eines der wenigen Unternehmen, das Stanzformen und Prägungen aus einer Hand anbietet.

2008 wird der Neubau am Hauptsitz in Heilbronn bezogen. Neue Gebäude in den Niederlassungen weltweit folgen. Für optimale Prozesse. Und geringen Energieverbrauch.

Zufriedene Mitarbeiter. Begeisterte Kunden. Eine einzigartige Erfolgsgeschichte. Die sich bis heute fortführt. An über zwanzig Standorten. Mit zahlreichen Partnern. Rund um den Globus. Die Marbach-Gruppe. Mehr als 1.300 Mitarbeiter. Davon 10% in Ausbildung. Sie alle stehen für eins: beste Performance. Gestern. Heute. Und in Zukunft.



PER
FOR
MA
NCE.
.

PERFORMANCE.

Einzigartige Performance.
Das ist unser Anspruch. Unser Fokus.

Für Ihre Sicherheit. Für entspannende Momente.
Zum Zurücklehnen. Und Durchatmen.
Mit Marbach.

Denn wir haben die passende Lösung für Sie.
Die beste Performance — in jeder Preisklasse.

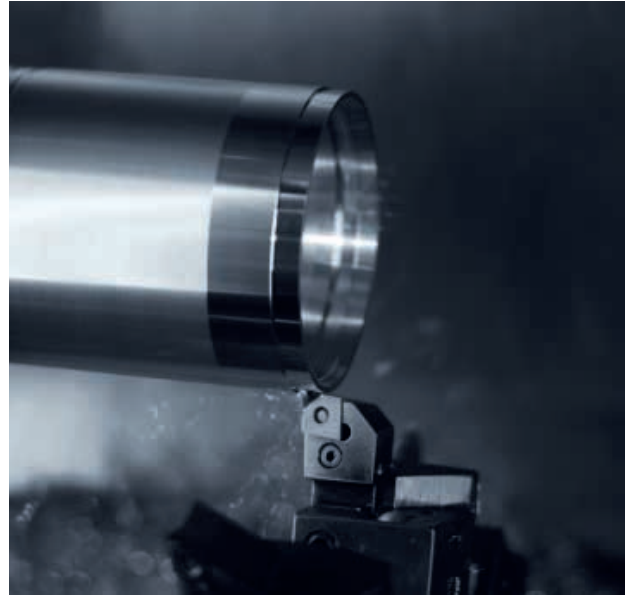

MARBACH. FÜR IHRE PERFORMANCE.

Wir sichern Ihre Performance. Mit der ausgereiften Technologie eines Weltmarktführers. Mit Innovationen, die zu Marktstandards werden. Weil wir diese aus Ihren Bedürfnissen heraus entwickelt haben. Für Sie.

Diesen Weg gehen wir konsequent. Und ohne Kompromisse. Seit Jahrzehnten. Für unseren gemeinsamen Erfolg.

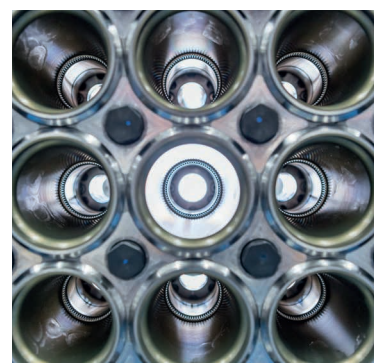



PURE PERFORMANCE. IN ALLEN BEREICHEN.

Sie wollen Performance. Bei der Herstellung Ihrer Verpackungen. Aus Karton. Aus Wellpappe. Aus Kunststoff. Verkaufsleistung am Point of Sale. Beim Aufrichten. Beim Befüllen. Beim Verschließen der Verpackung. Beim Drucken. Beim Stanzen. Und Kleben. Bei der Herstellung von Stanzformen. Beim Laserschneiden. Beim Fräsen und Bemessern der Werkzeuge. Beim Thermoformen verschiedener Kunststoffe. Egal auf welcher Stufe der Wertschöpfungskette Sie stehen. Für Sie zählt die Performance. Und wir? Wir können Performance. Und das schon seit fast 100 Jahren.

Sie haben eine neue Stanzmaschine und wollen maximale Geschwindigkeiten fahren? 12.000 Bogen pro Stunde? Mit Marbach-Werkzeugen kein Problem. 1.000 Zigarettenschachteln in nur einer Minute. Formen. Kleben. Und Befüllen. Das geht. Ohne Wenn und Aber.

Sie brauchen kleine Stückzahlen? Auch dafür haben wir das passende Werkzeug für Sie. Günstig. Einfach. Ohne viel Schnick-Schnack. Aber eben doch das Bestmögliche.

Wir verstehen Karton. In all seinen Facetten. Auch wenn es rund geht. Rotationsstanzen mit

300 m/min in Tiefdruckanlagen. Das machen wir möglich. Für mehr Output. Für Ihre Kunden. Für Ihren Erfolg.

Stanzformen herstellen ist eine Kunst. Das wissen wir. Deshalb machen wir es Ihnen leicht. Mit Maschinen von Marbach. Laser. Fräsmaschinen. Wasserstrahlanlagen. Handgeräte. Alle sind sie getestet. Von uns. Im täglichen Einsatz. Auf beste Performance.

Sie investieren beim Maschinenkauf in die Basis. Wir liefern Ihnen das passende Thermoformwerkzeug dazu. Einfach zu betreiben. Und zu rüsten. Einzigartig leicht. Herausragend im Speed. Performance pur. Takt für Takt. Becher für Becher. Und das bei vielfacher Standzeit. 3.000 Becher pro Minute. Über Wochen hinweg. Jahrelang. Jeden Tag.

Letztendlich wollen wir doch alle dasselbe: Unseren Kunden die Leistung bieten, die sie erwarten. Und noch dieses gewisse Etwas mehr. Das Etwas, das begeistert. Für eine Verpackung, die sich mehr als sehen lassen kann. Aus Karton. Aus Wellpappe. Aus Kunststoff.



YOU.

YOU.

Atmen Sie einen Moment durch.
Entspannen Sie sich. Sie sind bei Marbach.

Das bedeutet: Sie haben die richtige Entscheidung
getroffen. Für sich selbst. Für Ihre Kunden.
Für Ihr Budget. Für die beste Performance.

Vor allem aber für eine einzigartige Beratung.
Und für einen Service, der Sie begeistert.



BESTENS BETREUT. BERATUNG UND SERVICE VON PROFIS.

Wir sind für Sie da. Vom ersten Kontakt. Über die Bestellphase. Bis zur Lieferung. Und weit darüber hinaus. Auch nach dem Kauf stehen wir Ihnen mit Rat und Tat zur Seite. Unser Außendienst und unsere Anwendungstechniker beraten und unterstützen Sie.

Erfahrung. Leidenschaft. Und viel Spaß bei der Arbeit. Das zeichnet unsere Mitarbeiter aus. Eine Kombination, die Sie spüren, sobald Sie mit uns in Kontakt treten. Die Sie weiterbringt. Denn bei uns endet die Beratung nicht mit der Bestellung. Sie geht weiter. Bis Sie Ihr Produkt in den Händen halten. Und begeistert sind.

Die erfahrenen Marbach-Verkaufsmitarbeiter beraten Sie von Anfang an. Was sind Ihre Anforderungen? Wie ist das gewünschte Verpackungslayout technisch umsetzbar? Welches Werkzeugpaket macht am meisten Sinn? Welche Techniken empfehlen wir? So haben Sie die Sicherheit, das Werkzeug zu bestellen, das am besten zu Ihren Anforderungen passt. Damit erzielen Sie ein Ergebnis, das Ihre Kunden nicht nur überzeugt. Sondern beeindruckt.

Aber nicht nur das. Auch nach der Auftragserteilung sind wir für Sie da. Über den kompletten Bestellprozess und darüber hinaus begleitet Sie unser einzigartiges Marbach-Netzwerk. Unsere Servicetechniker unterstützen Sie. Auch bei Ihnen vor Ort. Weltweit. Denn sie sorgen dafür, dass Sie immer bestens betreut werden. Kompetent und schnell.

LOGISTIK. PERFEKT TRANSPORTIERT.

Bei der Logistik überlassen wir nichts dem Zufall. Damit Sie bekommen, was Sie erwarten: Das bestellte Produkt zum richtigen Zeitpunkt. In der bestellten Qualität. Weltweit. Von uns geliefert.

In unserem Lager haben wir deshalb alle wichtigen Materialien immer sofort vorrätig. Fast 6.000 Artikel. Auf mehr als 4.000 m² Lagerfläche. Der Lagerbestand wird permanent überwacht. Bestellungen werden automatisch ausgelöst. Für eine ständige Verfügbarkeit.

Doch wie kommt das fertige Produkt zu Ihnen? Es wird im Versand sorgfältig geschützt verpackt. Die Anlieferung: Per Marbach-Transporter. Per Spedition. Per Luftfracht. Zeitlich mit Ihnen abgestimmt. Auch über Nacht. Und zertifizierter bekannter Versender sind wir auch. Damit Sie von einer schnellen Zollabwicklung profitieren. Für die Versendung von Materialien setzen wir bei Übersee-Aufträgen auf Containerstauung. Wir beladen Container bei uns vor Ort. Ihr Vorteil: Verschiedene Materialien. In ein und demselben Container. Das spart Ihnen Frachtkosten. Und Zeit.

Perfekt verpackt. Und schnell versendet. Das ist die Logistik bei Marbach.



Das Spezialverpackungssystem Mabox für Formateile.

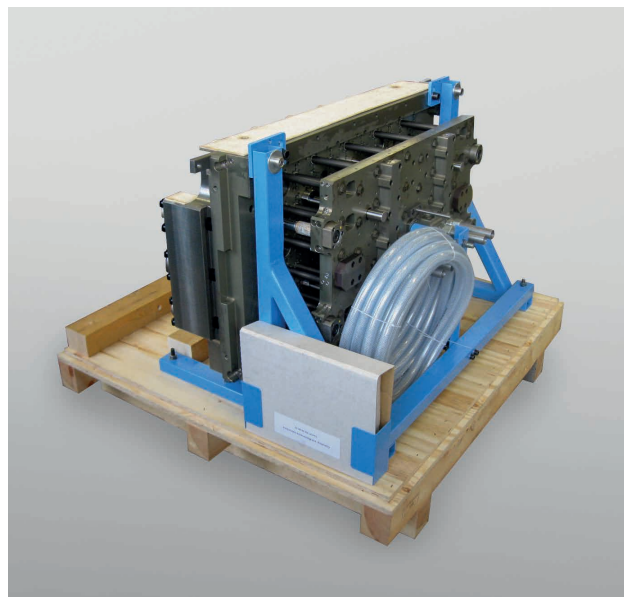

Das Lager- und Transportgestell Sherpa.



VERANTWORTUNG ÜBERNEHMEN. CORPORATE SOCIAL RESPONSIBILITY.

Als Familienunternehmen übernehmen wir Verantwortung für nachfolgende Generationen. Das Thema Nachhaltigkeit prägt unsere Unternehmensphilosophie. Seit vielen Jahren.

Wir tragen aktiv zum Schutz unserer Umwelt bei. Mit Produkten wie der »greenplate«. Oder dem Einsatz von Biokunststoff. Und Maßnahmen wie Energiegewinnung aus Sonne. Mit Photovoltaik.

Heute sind unsere Aktivitäten in einem CSR-Bericht dokumentiert. Nicht nur die ökologischen. Auch die sozialen. Und ökonomischen. So ist CSR fest in unsere Unternehmensstrategie implementiert. Mit dem CSR-Bericht als Leitfaden.

Durch gezielte Nachhaltigkeitsaktionen bleiben wir in Bewegung. Orientieren uns immer wieder neu. Überdenken unser Wertesystem. Passen es an. Und verbessern uns. Zu Ihrem Nutzen. Und dem unserer Nachwelt.

Dieses Handeln im Sinne umfassender Nachhaltigkeit ist ein Kernwert für die Marbach-Gruppe. Und das ganz persönliche Anliegen von Peter Marbach.



WERKZEUGE. FÜR DIE BESTE PERFORMANCE.

Marbach fertigt sie. Die besten Thermoformwerkzeuge. Für Joghurtbecher. Für Menüschalen. Für Deckel. Wir waren Pioniere. Von Anfang an dabei. Ein Werkzeugbauer der Oberklasse. Wir tragen diesen Titel heute noch. Zu Recht. Und mit Stolz. Seit Jahrzehnten an der Spitze zu stehen, erfordert viel. Sehr viel. Eine Strategie. Viel Herzblut. Viel Fleiß. Es erfordert Führung. Vorbilder. Und starke Teams. Vor allem aber erfordert es eines: Den Willen, morgen noch besser zu sein als heute. Dadurch entsteht Neues. Neue Werkzeuge. Und neue Technologien. Mit nur einem Ziel: Ihre Anforderungen perfekt zu erfüllen. Für Ihren Erfolg.

THERMOFORMWERKZEUGE. DIE BESTE PERFORMANCE. IN JEDER KLASSE.

Mit Marbach-Werkzeugen sind Sie auf der sicheren Seite. Denn wir haben die Kompetenz. Die Erfahrung. Die Technologien. Und die Werkzeuge, die Sie weiterbringen. Wir tun viel. Sehr viel. Für eine außergewöhnliche Partnerschaft. Für Ihre Zufriedenheit. Für Ihre Begeisterung. Mit modernster Technik. Mit gesundem Menschenverstand. Mit viel Erfahrung. Und mit der Möglichkeit, Werkzeuge direkt bei uns in Betrieb zu nehmen. Für Ihren Wettbewerbsvorteil. Made by Marbach.



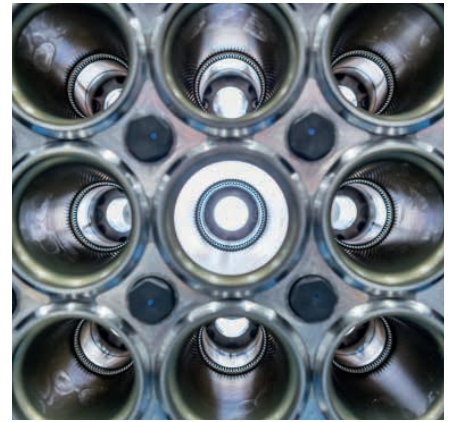

Wir sind auf dem neuesten Stand der Technik. Und kennen die Trends. Wir bewerten diese. Und setzen sie um. Sie profitieren davon. Ob 3D-Druck. Laser-Scan. Oder Materialanalyse. Wir setzen neueste Technologien ein. Arbeiten mit zuverlässigen Partnern zusammen. Entwickeln Ideen. Analysieren Fragestellungen. Lösen Herausforderungen. Für Ihren Erfolg.

Kleine Werkzeugformate

SCHNELL & FLEXIBEL.

kurze Lieferzeiten

zuverlässige Qualität

standardisierte Technik

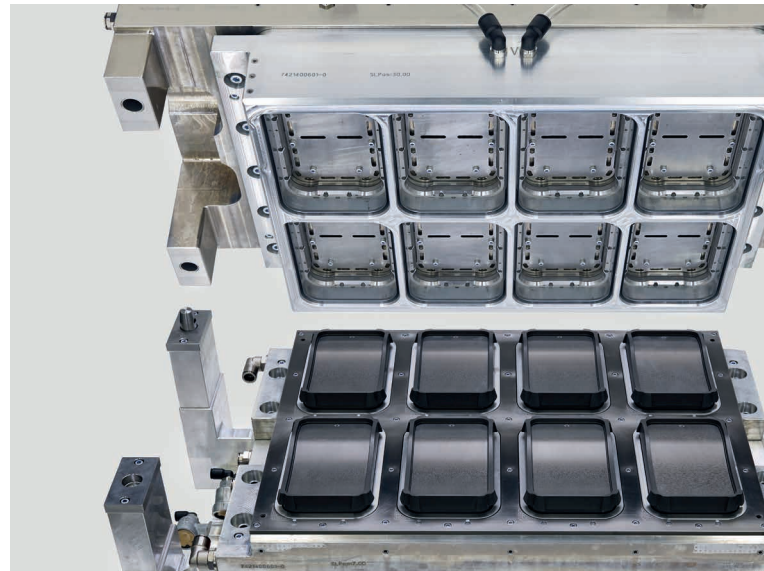

Mittlere & große Werkzeugformate

EFFIZIENT & LANGLEBIG.

höchste Taktleistung

höchste Standzeiten

lange Lebensdauer



XXL Werkzeugformate

KAVITÄTENREICH & ZUVERLÄSSIG.

höchste Kavitätenanzahl

stabilste Bauweise

maximale Produktivität

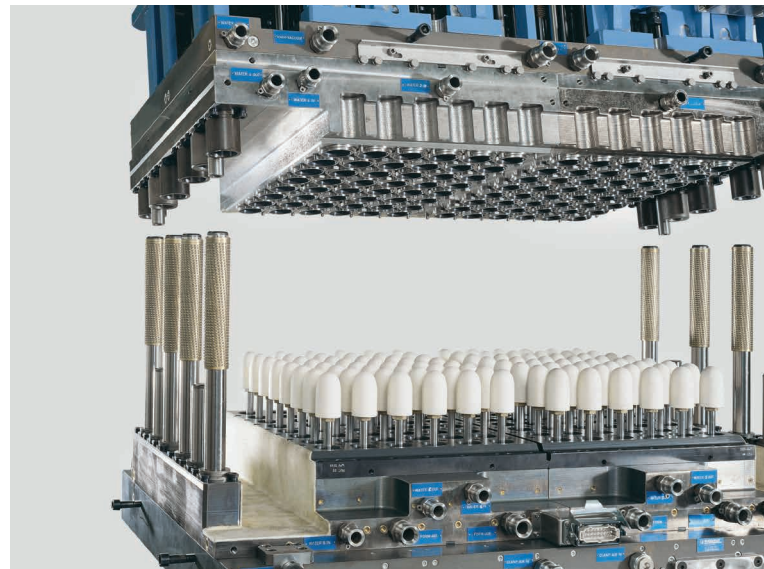



Die Auflagengrößen werden immer kleiner. Die Verpackungen immer individueller. Das erfordert angepasste Werkzeug- und Maschinenkonzepte. Es gilt, Rüstzeiten zu minimieren. Und selbst kurze Laufzeiten profitabel zu realisieren. Unsere Werkzeug-Standards ermöglichen beste Qualität. Bei geringen Kosten. Mit kurzen Lieferzeiten.



Diese Werkzeugklasse ist unsere Königsdisziplin. Fast alle heutigen Standards sind von uns entwickelt. Und wir entwickeln stetig weiter. Für Ihren Wettbewerbsvorteil. Ihre Performance. Für Sie. Und für Ihre Kunden. Ein Werkzeug, auf das Sie sich verlassen können.

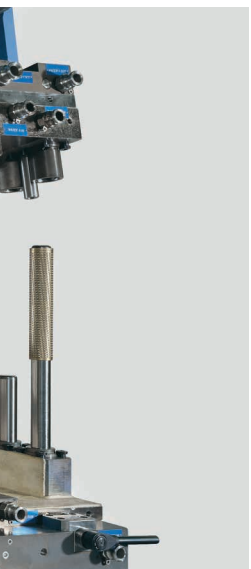

Großanlagen mit Trim-In-Place Technologie. Wenn es mal etwas mehr sein muss. Mehr Ausbringung. Und trotzdem beste Qualität. Unsere größten Werkzeuge messen 2.000 x 1.200 mm. Mit bis zu 140 Kavitäten. Das ist Weltrekord in der Trim-In-Place Technologie. Doppelte bis vierfache Kavitätenanzahlen erfordern ausgereifte Techniken. Und höchste Präzision. Für die beste Performance. In jeder Klasse.

Formwerkzeuge

DIE FORMGEBENDEN.

maximale Kühlung

von ganz klein bis ganz groß

für Becher oder Deckel



Stanzwerkzeuge

DIE PRÄZISEN.

passgenaue Schnittspalte

präzise Führung

von klein bis ganz groß

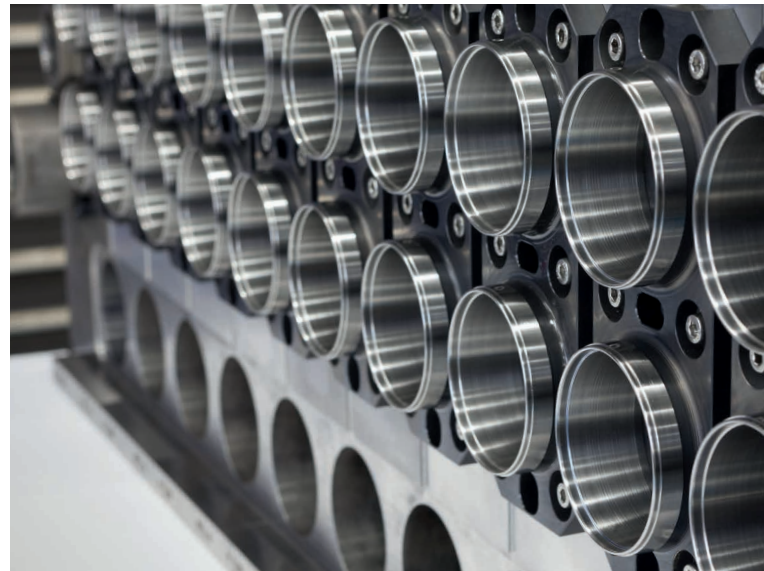

Stapelungen

DIE ORDNUNG SCHAFFENDEN.

zuverlässig

leicht

durchdacht





Getrenntes Formen und Stanzen liegt voll im Trend. Für einfache Artikel. Aber auch für besonders komplexe Formen. Bei kleinsten Auflagen müssen Werkzeuge vor allem einfach sein. Andere Werkzeuge müssen hingegen mehr können. Viel mehr. Sie müssen Höchstleistungen gewährleisten. Zum Beispiel für Trinkbecher. Hergestellt im Post-Trim-Verfahren.



Manchmal hilft es, die Dinge zu vereinfachen. Durch getrenntes Formen und Stanzen wird dies möglich. In Match-Metal oder Bandstahltechnik. Optional mit zwischengeschalteter Lochstanze. Mit unseren Werkzeugen haben Sie den Stanzversatz im Griff. Denn bei Bedarf stattdessen wir Ihr Werkzeug mit schwimmenden Bandstählen aus. Oder justierbaren Stempeln in Match-Metal-Stanzen. Wir bauen kleine Stanzen. Und schnelle. Aber auch die ganz großen. Mit höchster Präzision. Für lange Standzeiten. Und einen sauberen Schnitt. Immer passend zu Ihren Anforderungen.



Wo viel produziert wird, muss sicher organisiert werden. Ein zuverlässiges Stapeln der Artikel ist wichtig. Für hohe Produktivität. Bei gleichbleibender Qualität. Wir bauen Formateile für alle Stapelsysteme. Für einfache Schachtstapelungen. Für rotative Wendekopf-Stapelungen. Aber auch für automatisierte Stapelsysteme. Abgestimmt auf Ihre Artikel. Angepasst an Ihre Maschine. Für die Produktivität, die Sie benötigen.

THERMOFORMWERKZEUGE TESTEN. AUF HÖCHSTEM NIVEAU.

Ihre Prozesse. Wir kennen und verstehen sie. Unsere Processing-Experten unterstützen Sie vor Ort. Mit viel Erfahrung. Und Wissen. Aber nicht nur das. Denn wir haben eigene Thermoformanlagen. Eine Match-Metal-Kippanlage. Und eine Bandstahl-Maschine. Zur Inbetriebnahme von Werkzeugen. Und zum Abmustern. Damit Sie sich sicher sein können, dass Ihre Werkzeuge perfekt funktionieren. Von Anfang an.



Werkzeuge testen. Für Ihren Erfolg.



VERPACKUNGEN ENTWICKELN. EFFIZIENT. UND KREATIV.

Time-to-Market ist ein Erfolgsfaktor. Für schnelle Abläufe braucht es ein Team aus Profis. Und eine gute und offene Kommunikation. Vertrauen. Die richtigen Werkzeuge. Und den Willen zum Erfolg.

Wir unterstützen Sie bei der Prototypen-Entwicklung. Wir finden gemeinsam mit Ihnen neue Wege. Neue Formen. Neue Verpackungen. Wir ermitteln die perfekten Schrumpfwerte und Prozesseinstellungen für Ihr Werkzeug. Und Ihr Material. Ob Prototyp oder 0-Serie. Wir können sie auf unseren eigenen Anlagen flexibel und schnell produzieren. Für Sie. Für Ihre Kunden.

Bei der Entwicklung neuer Verpackungen für Thermoform-In-Mould-Techniken stimmen wir alles perfekt aufeinander ab. Werkzeug. Label. Verpackung. Alles aus einer Hand. Wenn es sein muss auch über Nacht.



Recycling label / recycling label
 width / width: 0.4mm
 depth / depth: 0.25mm
 height / height: 2mm
 width / width: 0.2mm
 depth / depth: 0.2mm
 cavity number 1b-14b
 height: 2.5mm
 width: 0.3mm
 depth: 0.25mm



Bodenlabel bottom label

Gravurtiefe / depth: 0.3mm
ausgefüllt / filled out

foil thickness:
 weight:
 shrinkage:
 filling volume:
 material:
 density:
 upsetting pressure:

0.6g
 height 0.8%
 -416ml
 PP
 0.91g/cm³
 287N

Korn:		Ers.		St.		Maßstab		1:1	
Stk.		Ers.		St.		Werkstoff		PP	
Projekt				Oberfläche		Benennung			
-				-		ARTIKEL			
-				-		NS430PP MIT BODENLABEL			
-				-		Zeichnungs Nr.			
-				-		183.11.008.03.000.2-1.0			
-				-		Blatt			
-				-		- Bl.			
A.		b hinzu		13.02.12		JAKAL			
Vers.		Änderung		Datum		Name		Urspr.	
						MARBACH		Werkzeugbau	
						Ers. f.		Ers. d.	

Diese Zeichnung ist nach
 Marbach-Fertigungsrichtlinie
 "Allgemeine Zeichnungsregeln"
 erstellt worden.

THERMOFORM IN-MOULD-LABELLING. BLICKFANG AM POINT OF SALE.

Manche Verpackungen müssen schöner sein als andere. Die T-IML-Technik macht dies möglich. Lebendige Farben. Und scharfe Schriftzeichen. Für ein modernes Produktdesign. T-IML steht für die effiziente Fertigung von Verpackungen in einem Schritt. Mit allen Vorteilen der Thermoform-Technik. Geringes Artikelgewicht. Barriere-Folien. Hoher Durchsatz. Unsere Technik sichert die perfekte Positionierung der Label. Ohne den Verlust von Formfläche. Mit maximaler Kavitätenanzahl. Durch MT|easy speed auch mit höchsten Taktzahlen.

Bei der Entwicklung liefern wir alles aus einer Hand. Wir können Labelformate anpassen. Sofort. Und O-Serien herstellen. Alles direkt bei uns im Haus. Schnell und effizient.

Wir sind ein Pionier der T-IML-Technologie. Mit spezifischem Know-how. Zur Label-Auslegung. Zum Stanzen. Zum Formenbau. Und mit starken Partnern an unserer Seite. Mit Thermoformmaschinen von Kiefel. Und Automatisierungssystemen von Ilseemann. Für noch mehr Erfahrung. Für professionelle Ausrüstung. Für beste Performance.

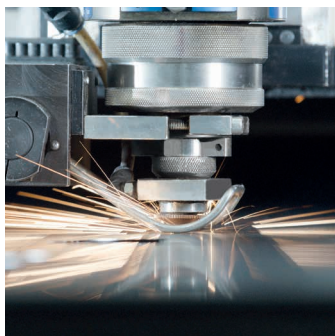



PERFEKT GEFORMT. UND GESTANZT. EINZIGARTIGE PERFORMANCE.

Zwei Technologien. Im Thermoformen führend. Mit ausgezeichneten Ergebnissen. Thermoformen in Perfektion. Mit Match-Metal (MM). Oder Steel-Rule (SR = Bandstahl). Die für Sie perfekt passende Werkzeugtechnik. Für Ihre Anforderungen. Zum Formen. Und Stanzen. Entweder in einer Station. Oder nachgeschaltet. Beide Technologien können Ihnen fast jeden Wunsch in Sachen tiefgezogene Verpackungen erfüllen. Somit haben wir für jeden Anwendungsfall die optimale Lösung.

Matrize-Patrize [MM]

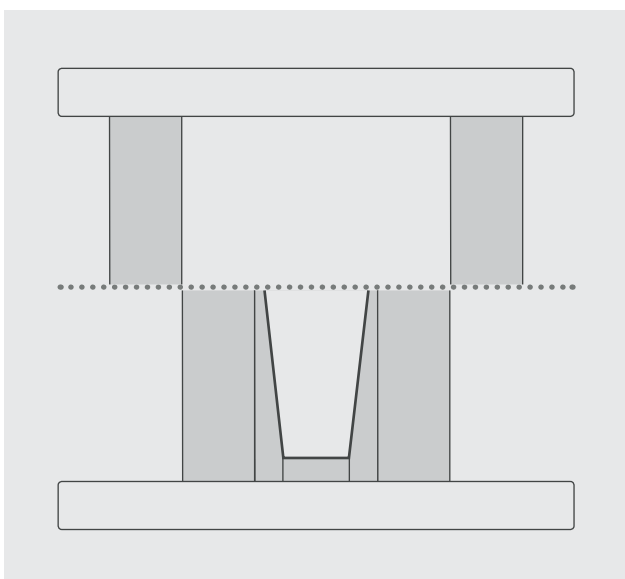

Match-Metal-Technologie.

Bandstahlschnitt [SR]

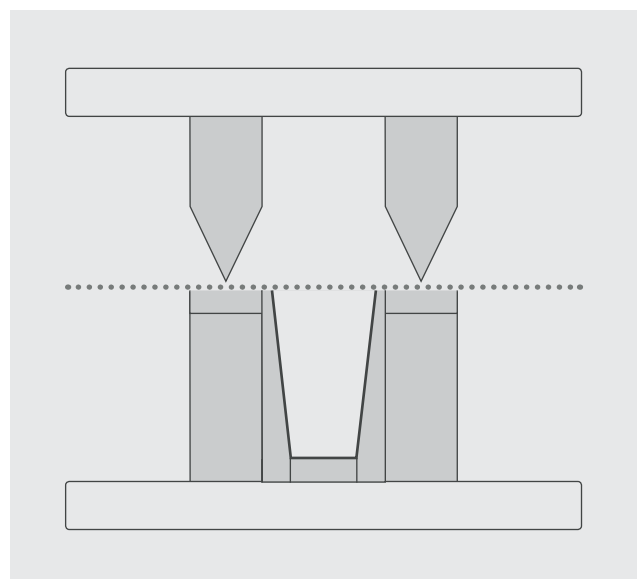

Steel-Rule-Technologie.

MT|easy speed

MATCH-METAL-TECHNOLOGIE VOM FEINSTEN.

MT|easy speed. Für einen einzigartigen Wettbewerbsvorteil. Denn diese Marbach-Technologie ist optimal auf die neuesten Maschinengenerationen abgestimmt. MT|easy speed steht für nachweisbare Leistungsverbesserungen. Beim Speed. In der Standzeit. Und der Produktqualität.

Mehr Speed. Mit einem Solid Body Aluminium-Aufbau. Einem um 33% reduzierten Werkzeuggewicht. Das entlastet die Antriebe Ihrer Produktionsmaschinen. Spürbar. Die Temperatur-Leitfähigkeit ist bei MT|easy 7-fach besser als bei Werkzeugen aus Stahl. Dadurch ist die Kühlzeit an kritischen Stellen Ihres Produktes deutlich reduziert. Für hohe Taktzahlen. Und mehr Output.

Mehr Standzeit. Durch MT|easy speed. Mit bester Schneidteil-Ausstattung. Nicht aus herkömmlichem Werkzeugstahl gefertigt. Sondern aus speziellen pulvermetallurgischen (PM) Stählen. Für Schneidteile mit besonders hoher Zähigkeit. Für eine extrem schnelle Anpassung an Temperaturschwankungen. Für minimalsten Verschleiß der Schnittkanten. Selbst bei abrasiven Materialkombinationen. Ihr Vorteil: Lange Laufzeiten. Und weniger Revisionen.

Mehr Performance. MT|easy speed erlaubt dem Anwender ein sehr breites Prozessfenster. Dies vereinfacht nicht nur die Handhabung. Sondern wirkt sich positiv auf die Produktqualität aus. Und reduziert die Anfahrzeiten. Für beste Performance.

Match-Metal vom Feinsten. MT|easy speed. Die Animation. www.marbach.com/MTeasy

mehr Taktzahlen

längere Standzeit

reduziertes Werkzeuggewicht

MT|easy speed. PM-Stahl trifft auf Aluminium.
Für Ihre Performance.



Vorstrecker-Systeme

DIE PASSENDEN.

modernste Materialien

optimierte Geometrien

auf den Prozess abgestimmt



Mafox|P

DER SCHNELLE.

schnelle Wechselzeiten

für runde und eckige Formen

hohe Standardisierung



4M|Motion

DER FLEXIBLE.

reduzierter Materialeinsatz

maximale Wandungsdicke in den Ecken

doppelte Top-Load-Werte

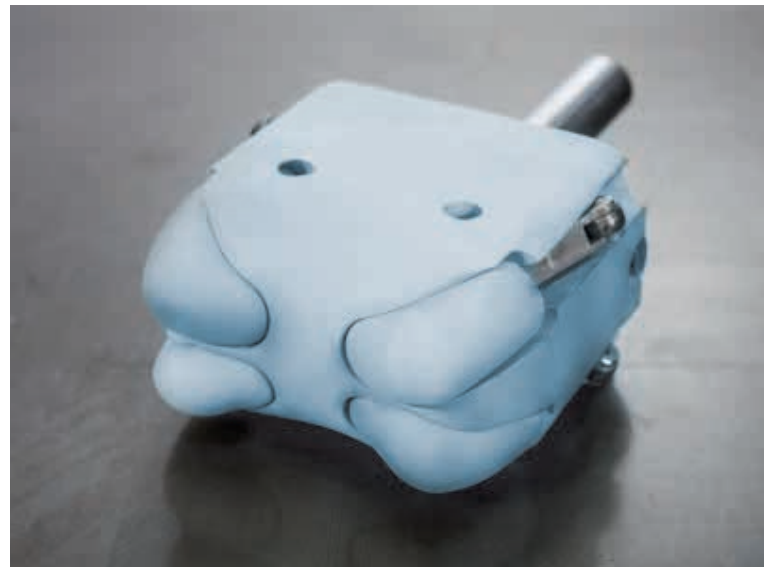



Das Vorstrecken hat einen erheblichen Einfluss auf den Thermoformprozess. Unabhängig davon, welches Material Sie verarbeiten wollen. Wir haben die passenden Vorstrecker für Ihre Anforderungen. Für das perfekte Endresultat. Unsere modernen Softwaretools für Simulationen schaffen Sicherheit. Ebenso wie 50 Jahre Erfahrung in der Vorstrecker-Entwicklung. Perfekte Performance. Für Ihren Thermoformprozess.



Kurze Wechselzeiten sind essenziell, um den Thermoformprozess effizient zu gestalten. Unsere Mafox-Technologien bringen Geschwindigkeit in Ihren Prozess: Mafox|P sichert die schnelle Demontage des Vorstreckers. In weniger als einer Sekunde. Aber auch eine sichere und schnelle Installation des neuen Vorstreckers. In nicht mal einer halben Sekunde. Optional auch für Systeme mit zwei Stangen. Mit dem Mafox|PS.

Schnelle Vorstreckerwechsel. Mit Mafox|P. Die Animation. www.marbach.com/MafoxP



Mit der 4M-Technologie kreiert Marbach »das Beste aus zwei Welten«. Der spitze Vorstrecker unterstützt einen dünnen Boden. Der breite Vorstrecker bringt Stabilität in schwer zu formende Ecken. Früher musste man sich für einen der beiden Vorstrecker entscheiden. Nicht so mit der 4M-Technik. Sie vereint die Vorteile beider Vorstrecker-Konturen. Die Funktionsweise ist einfach. Der Vorstrecker verändert seine Kontur während eines Hubs. Und sorgt damit für eine optimierte Materialverteilung. Passend zu Ihrer Anforderung.

Formdruck- unabhängiger Niederhalter

DER KONSTANTE.

kurze Wechselzeiten

für runde und eckige Formen

integriertes Vakuum

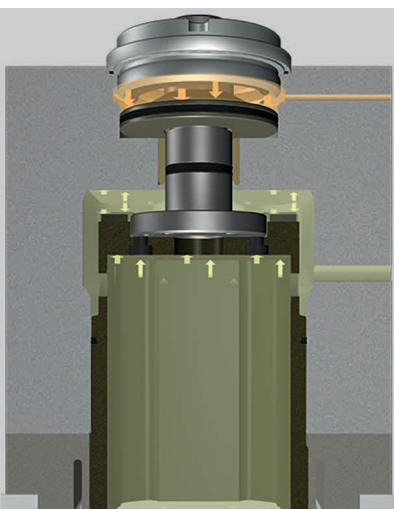

Steuern Sie den Druck des Niederhalters zeitgenau im Thermoformprozess. Und behalten Sie diesen trotz anstehendem Formdruck unverändert bei. Mit den formdruckunabhängigen Niederhaltern von Marbach. Diese Technologie kann auch in Verbindung mit der Mehrdruck-Steuerung moderner Thermoform-Maschinen verwendet werden. Zum Stanzen wird der Niederhalter komplett entlastet. Und erlaubt so die volle Ausnutzung des Maschinenpotentials. Für beste Performance.

Die Animation. www.marbach.com/fduNH

für höchste Taktzahlen

optionale Siegelwallprägung

kurze Wechselzeiten



Mafox|F

DER EINFACHE.

Niederhalter haben einen bedeutenden Einfluss im Thermoformprozess. Vor allem auf die Ausprägung des Artikelrandes. Je genauer die Anpassung der Niederhalterkontur an die gewünschte Artikelkontur ist, desto besser wird das Produkt. Insbesondere bei U-Rändern. Mit Mafox|F können Niederhalter optimal auf das zu fertigende Produkt abgestimmt werden. Auch unterschiedliche Folienstärken in einem Werkzeug sind ohne aufwendige Niederhalterwechsel möglich.

Marbach Air Technology

DIE ERFOLGREICHE.

Lufttechnik für höchste Taktzahlen

geringer Formluftbedarf

kürzeste Befüllzeiten

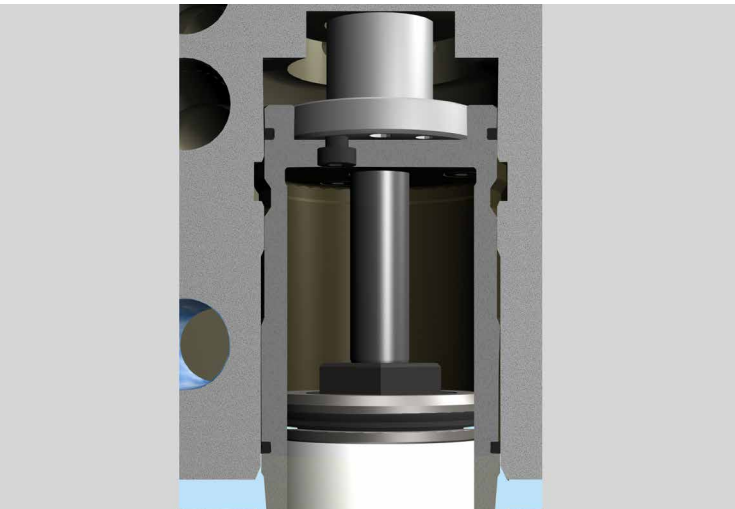

Unsere bewährte Marbach Air Technology (MAT). Sie sorgt für eine Formluft einsparung von bis zu 80%. Ihre Vorteile: Eine Halbierung der Befüllzeiten. Beste Ausformqualität. Höchste Taktzahlen. Und reduzierter Formluftverbrauch.

Marbach air technology. Die Animation. www.marbach.com/MAT

höchste Taktzahlen

effiziente Entlüftung

schnelle Reaktionszeit



Marbach Air Valve

DIE DURCHSCHLAGENDEN.

Marbach Air Valve (MAV). Das patentierte Extra für eine schnelle Entlüftung. Mit im Werkzeug integrierten Ventilen. Für kürzeste Wege. Schnellste Schaltzeiten. Höchste Taktzahlen. Optimierte Kühlzeiten. Und maximalen Output.

Sandwich-Technologie

DIE KÜHLENDE.

höchste Taktzahlen

maximale Folienausnutzung

wartungsfrei

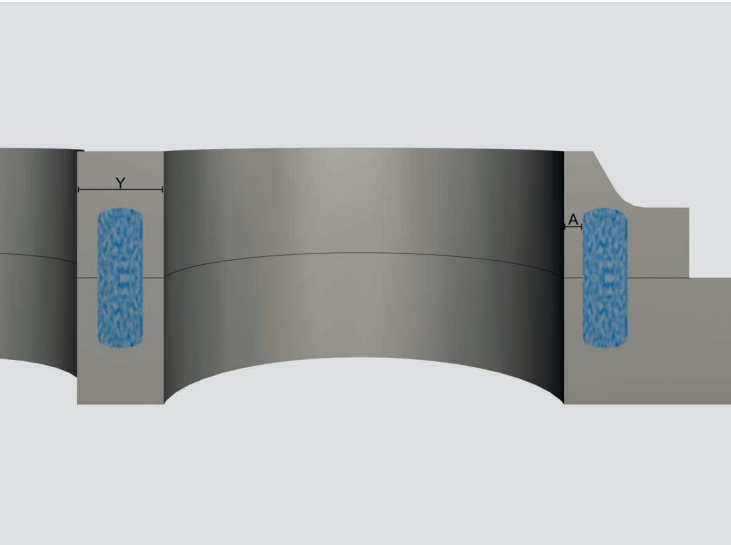

Die Sandwich-Technologie von Marbach. Der einzigartige Marbach-Standard. Für hocheffiziente Schnittplatten. Und beste Kühlung. Bis heute unerreicht. Denn kein anderes Verfahren kombiniert konturgetreue Kühlung (A) und geringen Platzbedarf (Y) so perfekt. Und effizient. Die Ergebnisse überzeugen. In über tausend Werkzeugen. Die weltweit im Einsatz sind.

3-fache Standzeit

maximale Kühlung

höchste Stabilität

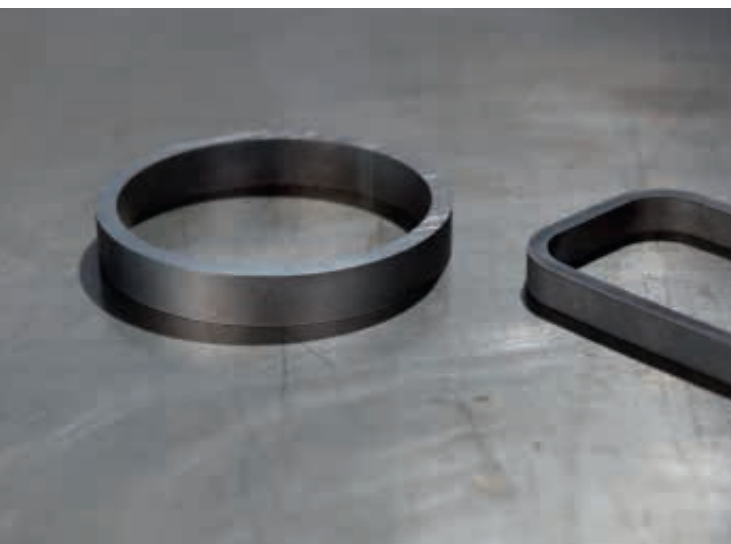

PM-Stahl-Schneidelement

DAS LANGLEBIGE.

Pulvermetallurgischer Stahl (PM). Ein Material mit einzigartigen Vorteilen. Vielfacher Standzeit. Höchster Performance. Maßstabilität. Dynamik. Zähigkeit. Und Härte. Das MT|easy-Konzept erlaubt eine ökonomisch sinnvolle Verwendung vorgefertigter Elemente. Für schnellste Lieferzeiten. In Kombination mit den Solid Body Aluminiumwerkzeugen erreichen wir maximalen Speed. Und eine vielfache Standzeit.

Mafox|2

DER SCHNELLE.

kurze Wechselzeiten

für runde und eckige Formen

integriertes Vakuum

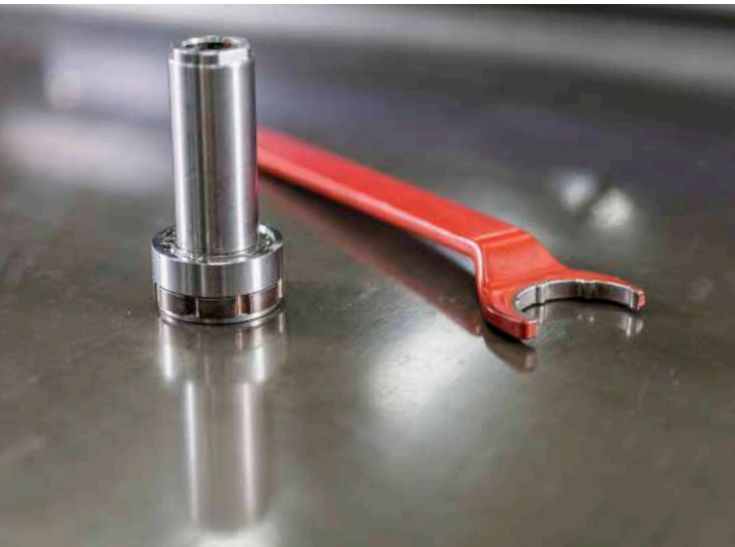

Mafox|2. Ein bewährtes System. Bei vielen tausend Formbodeneinheiten. Es erlaubt Ihnen den Bodenwechsel binnen Sekunden. Ist robust. Und äußerst positionsgenau. Auch bei unrunder Formen. Mit integrierter Medienzuführung für Kühlwasser. Optional auch für Bodenvakuum. Erhältlich in drei verschiedenen Größen. Perfekt auf Ihre Bedürfnisse angepasst.

Mafox|2. Die Animation. www.marbach.com/Mafox2

beste Standzeit

präziser Schnitt

minimaler Wartungsbedarf



Six-Pack

DER FÜHRENDE.

Die 6-Säulenführung. Von Marbach entwickelt. Heute eine Standardkomponente. Sie ist aus dem High-Performance-Werkzeugbau nicht mehr wegzudenken. Die Vorzentrierung erlaubt es, engste Paarungen zu verwenden. Für einen präzisen Schneidspalt. Für beste Schnittergebnisse. Und höchste Standzeiten.

SR-WERKZEUGE.

STEEL-RULE-TECHNOLOGY. DIE REVOLUTION.

Fast 100 Jahre Erfahrung in der Stanzformtechnik. Und über 50 Jahre im Bau von Thermoformwerkzeugen. Das ist Marbach. Mit einzigartigem, gebündeltem Expertenwissen. Das sich heute auszahlt. Als Ihr Wettbewerbsvorteil.

Marbach SR-Werkzeuge stehen für höchste Präzision. Und maximalen Erfolg. Mit ihren Erfolgsfaktoren: Dem Flexi-Tab-System. Und der Marbach Silverline 23.8. mit schwimmender Lagerung der Linien. Durch den Free-Flow-Halter. Innovative Wettbewerbsvorteile. Mit denen Bandstahlprodukte überzeugen.

Eine völlig neue Dimension der Produktqualität. Mit dem Flexi-Tab-System. Haltepunkte sind Geschichte. Denn Haltefilmsteine lassen sie verschwinden. Und machen Ihr Bandstahlprodukt makellos. Individuell angepasst. Auf Ihre Bedingungen.

Ein Erfahrungsschatz, der seinesgleichen sucht. Seit 1923 optimiert Marbach Schneidstähle. Jahr für Jahr. Heute stehen Bandstähle von Marbach unbestritten an der Weltspitze. Profitieren auch Sie von dieser ausgezeichneten Schnittqualität. Mit der Silverline 23.8. Denn diese Qualität ist ein Marbach-Standard. In jedem SR-Werkzeug.

SR-Werkzeuge. Die Animation der Revolution. www.marbach.com/SR

zurichtefrei

unsichtbare Haltepunkte

ausgezeichnete Schnittqualität





SR-VARIANTENTECHNIK.

DAS NEUE MARBACH-BAUKASTENSYSTEM.



Das Baukastensystem für Steel-Rule-Werkzeuge. Für beste Performance. In jeder Preisklasse.

Flexibel und einfach. Setzen Sie sich Ihr perfektes Steel-Rule-Werkzeugpaket zusammen. Baustein für Baustein. Ganz individuell. Für beste Performance.

smart

Für alle, die auch bei geringen Auflagen nicht auf Marbach-Qualität verzichten wollen. Kleiner Preis. Schnelle Lieferung. Das Werkzeug muss nicht zu-gerichtet werden. Und ist ready-to-race. Mit Marbach Silverline 23.8. In einem Free-Flow-Halter. Inklusive Funktionstest auf unserer Bandstahl-Maschine.

performance

Für alle, die ihre Priorität auf die Produktionsleistung setzen. Maximale Geschwindigkeit. Minimale Rüstzeit. Mit allen Vorzügen der smart-Variante. Und dem Flexi-Tab-System. Für unsichtbare Haltepunkte. Mafox|3 sorgt darüber hinaus für einen schnellen Formatwechsel. Innerhalb von Sekunden.

performance|+

Für alle, die maximal in die Zukunft investieren wollen. Mit den absolut langlebigsten Werkzeugen. Für die anspruchsvollsten Aufgaben. Für Premium-Werkzeuge. Mit schnellstem Formatwechsel.

Silverline 23.8

DIE SCHARFE.

ungeschlagene Performance

beschichtet

reduzierter Stanzkraftbedarf



Flexi-Tab-System

DAS UNSICHTBARE.

für beste Endproduktqualität

höchst flexibel

immer reproduzierbar



Mafox|3

DAS SCHNELLE.

kurze Wechselzeiten

für runde und eckige Formen

integrierte Zentriereinheit

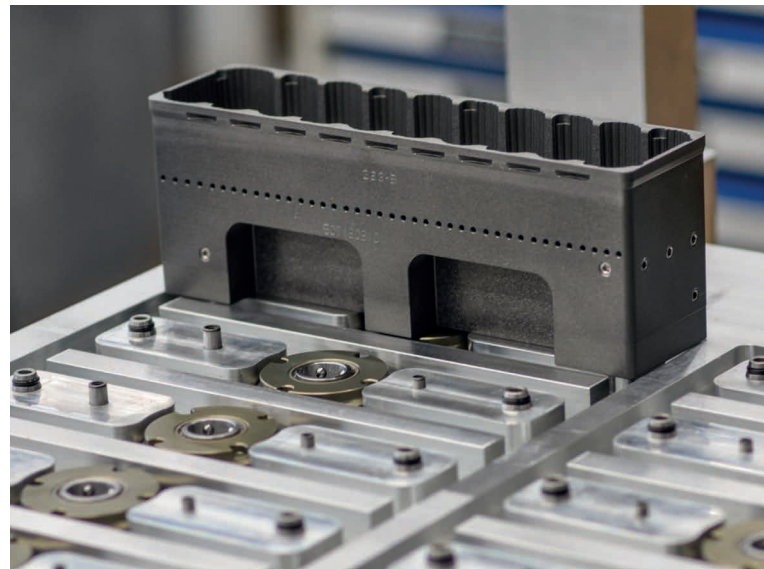



Die Marbach Silverline 23.8. Das Herz der Marbach SR-Technik. In Kombination mit dem Marbach Free-Flow-Halter-System. Diese beschichtete Schneidlinie ist extrem scharf. Und trotzdem äußerst druckstabil. Ihre schlanke Form verleiht höchste Konturtreue. Vor allem drei Merkmale machen sie stark. Ihre Beschichtung. Ihre Schärfe. Und Ihre Elastizität. Denn dadurch ist sie zurichtefrei. Und bringt Ihnen den vollen Erfolg. Und beste Performance.



Das Flexi-Tab-System. Eine Marbach-Entwicklung. Die der SR-Technik neue Anwendungsfelder ermöglicht. Denn sie ersetzt bisherige Haltepunkte in der Bandstahllinie. Variable Haltefilmsteine eliminieren somit den größten Nachteil der traditionellen Bandstahltechnik. Und ermöglichen eine neue Produktqualität. Schöne und verkaufsstarke Verpackungen. Ohne störende Haltepunkte.



Das Flexi-Tab-System. Die Animation. www.marbach.com/FTS

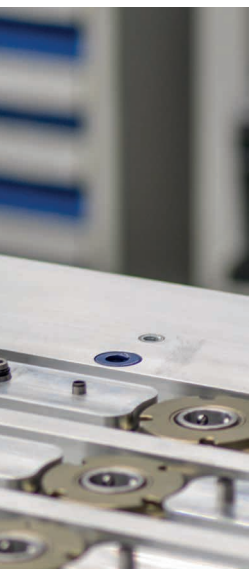

Das Mafox|3-System erlaubt einen Bodenwechsel binnen Sekunden. Es ist äußerst robust. Und wird zentral über einen Luftdruckimpuls zum Öffnen angesteuert. Je nach Bodengröße können eine oder mehrere Mafox|3-Einheiten verbaut werden. Eine integrierte Zentriereinheit sorgt für den positionsgenauen Sitz der Formteile. Auch bei großen Formen.

Schnelle Bodenwechsel. Mit Mafox|3. Die Animation. www.marbach.com/Mafox3



marbaspy

Schnell eingerichtet. Mit dieser Messuhr können Sie die Parallelität von Werkzeug und Maschine einmessen. Schnell und sicher. Für eine gute Grundausrichtung. Die Basis für kurze Start-Up-Zeiten. Und hohe Gesamtstandzeiten.



Dr. Cool

Eine gute Wasserqualität ist Voraussetzung für langfristig funktionale Werkzeuge. Mit Dr. Cool können Sie eine Wasseranalyse vor Ort vornehmen. Schnell und unkompliziert. Oder Ihre Proben an uns senden. Für noch detailliertere Untersuchungen. Damit Ihr Werkzeug reibungslos funktioniert.



Messmittel-Kit

Alles aufgeräumt. Mit dem Marbach-Messwerkzeug-Set zur Artikelvermessung. Darin finden Sie alles, was Sie zum Messen benötigen: Lineal. Beleuchtete Lupe. Dickenmesser. Schere. Skalpell. Und vieles mehr.



Toolmaster-Kit

Immer zur Hand. Im Toolmaster-Kit finden Sie das nötige Handwerkszeug für die Instandhaltung Ihrer Thermoformwerkzeuge. Mit Sonderschlüssel. Drehmoment-schlüssel. Lebensmitteltauglichem Fett. Mafox|1-Rätschenkit. Spezialkleber. Und Werkzeugfilz.



Montagetisch Liftmaster

Die Lösung für eine optimale Montagevorbereitung. Schnell. Und sicher. Für das Werkzeug. Und die Mitarbeiter. Stufenlos höhenverstellbar. Und drehbar.

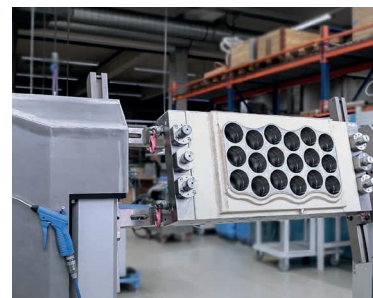

Montagetisch Flipper

Zusammen mit dem Liftmaster unsere Lösung für die schnelle und sichere ergonomische Montagevorbereitung. Der Montagebock Flipper ist speziell für Kippwerkzeuge konzipiert. Er ist in der Höhe stufenlos verstellbar. Und lässt sich einfach in jegliche Position drehen. Für Effizienz. Und Komfort.



Flexi-Tab-Box

Die Flexi-Tab-Box. Für den Fall der Fälle. Das Zuhause der Ersatz-Halteschleifsteine. Steht ein Wechsel an, sind alle notwendigen Komponenten für eine veränderte Halteschleifhöhe sofort griffbereit. Schnell. Und unkompliziert.



mafx|E & mafx|L

Wenn das Flexi-Tab-System nicht zum Einsatz kommt. Nutzen Sie das mobile Halteschleif-System. Wahlweise mit elektrisch oder pneumatisch betriebenen Motor. Die minimale Halteschleifbreite beträgt 0,2 mm.



marbanick

Nicht immer geht im Leben alles nach Plan. Bei Bedarf eines zusätzlichen Halteschleifpunkts leistet der marbanick saubere und reproduzierbare Arbeit. Ohne die Linie in der Schneidengeometrie zu beschädigen. Einfach. Und schnell.



SR|TEC-Tool-Box

Bandstahlwechsel leicht gemacht. Mit der SR|TEC-Tool-Box. Sie enthält Aluhammer. Zangen. Abziehstein. Und Richtgabel. Aber auch eine Lupe. Magnethalterungen. Und zusätzliche Sicherungsplättchen. Für einen schnellen Wechsel.



Neubemessung

Wir bemessen Ihre Werkzeuge mit unseren Schneidlinien. Egal ob aus Ihrer eigenen Fertigung. Oder Fremdfabrikate. Auch diese können durch den Einsatz von Marbach-Bandstahltechnik optimiert werden. Für mehr Performance.



SR|Test-Tool-Kit

Mit dem SR|Test-Tool-Kit können Sie Muster in Ihrer eigenen F&E-Abteilung stanzen. Wir liefern Ihnen die passende Aufnahme. Mit harter Gegenstanzplatte. Und den passenden Bandstahl in Wechselhaltern. Mit Ersatzbandstählen.

ROTATIVE WERKZEUGE. SCHNEIDEN. RILLEN. PRÄGEN.

Rotative Schneid-, Rill- und Prägwerkzeuge. Sie stehen für höchste Ansprüche. An Präzision. An die Produktqualität. Für hohe Auflagen. Für Zigaretten-Verpackungen. Für Liquid-Verpackungen. Für Pharmazie-Verpackungen. Für technische Anwendungen. Und weitere.

Für Sie haben wir unsere Aktivitäten bei Rotationswerkzeugen ausgebaut. Mehr Kapazität geschaffen. Investiert. In unserem Rotationszentrum fertigen wir Stanz-, Rill- und Prägezylinder. In absoluter Präzision. Mit einer Rundlaufgenauigkeit kleiner als $2\mu\text{m}$. Mit den neuesten Maschinen. Mit Erfahrung. Und viel Kompetenz.

schnell

zuverlässig

dauerhaft

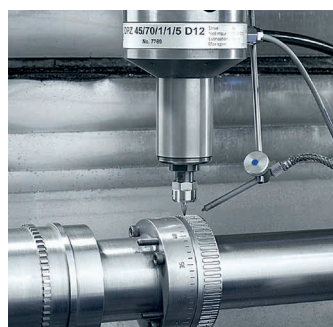
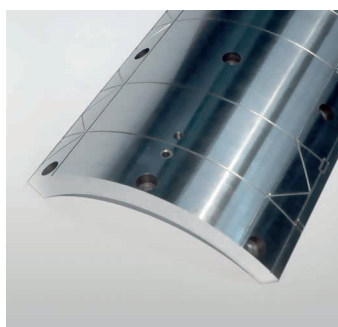

Geballte Kompetenz.



MR|easy & marbaclick

EFFIZIENTE PRÄZISION.

Ihre Anforderungen sind hoch. Sehr hoch. Sie benötigen ein Werkzeug, mit dem Sie Top-Bahngeschwindigkeiten erreichen. Das bedienfreundlich und vibrationsarm ist. Und hoch präzise. Ein Werkzeug, das sich durch eine optimale Temperaturverteilung auszeichnet. Für höchste Standzeiten. Und einen sauberen Schnitt.

Dann haben wir genau das Richtige für Sie: Die Marbach-Entwicklung MR|easy. Neben präzisen Schneidteilen aus PM-Stahl gleicht das Werkzeug eigenständig sein Temperaturprofil an. Dies führt zu einem konstanten Schneidspalt. Über die gesamte Werkzeugbahn. Über die gesamte Laufzeit. Und zu einer kurzen Anlaufphase. Da nicht vorgeheizt werden muss.

MR|easy steht daher für hohe Produktqualität. Minimale Toleranzen. Optimale Temperaturkontrolle. Und das kombiniert mit einfachstem Handling. Sie wollen es noch effizienter? Nutzen Sie MR|easy in Verbindung mit dem marbaclick-System.

Mit MR|easy und marbaclick sparen Sie Zeit. Vermeiden Ausschuss. Und setzen auf ein langlebiges Werkzeug. Für beste Effizienz.

sehr hohe Maschinengeschwindigkeiten

minimale Toleranzen

reduzierte Rüstzeiten

Die optimale Kombination:
MR|easy

marbaclick.

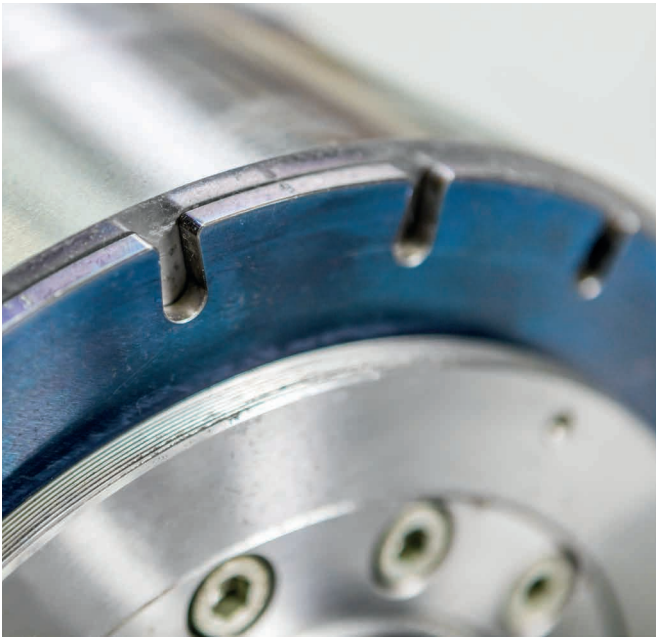

MR|easy mit integriertem Temperaturschutz.

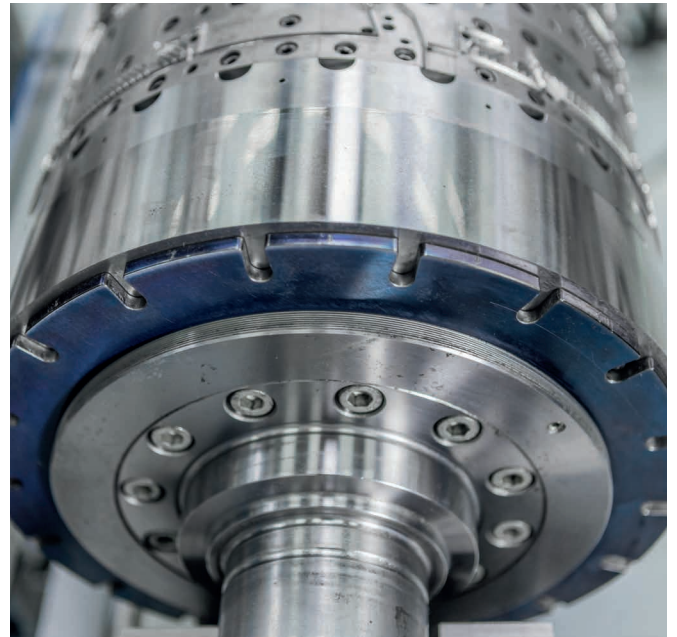

MR|easy (Feature 1)

DAS TEMPERATURBESTÄNDIGE.

temperaturausgleichend

breites Prozessfenster

für lange Standzeiten

MR|easy



Standard



MR|easy (Feature 2)

DAS VIBRATIONSARME.

vibrationsarm

schützt die Schneide

mit reduziertem Werkzeuggewicht

MR|easy

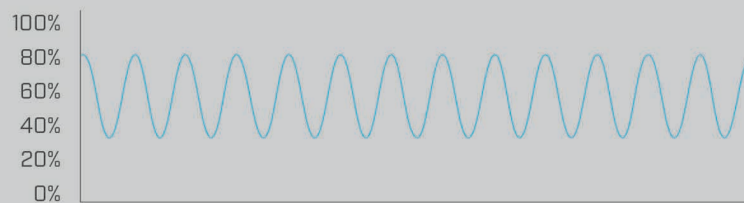

Standard

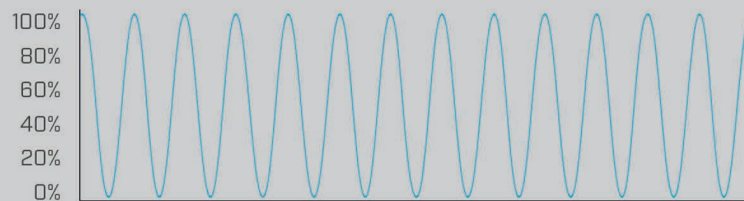

marbaclick (Feature 3)

DAS EINFACHE.

schnell

einfach

sicher

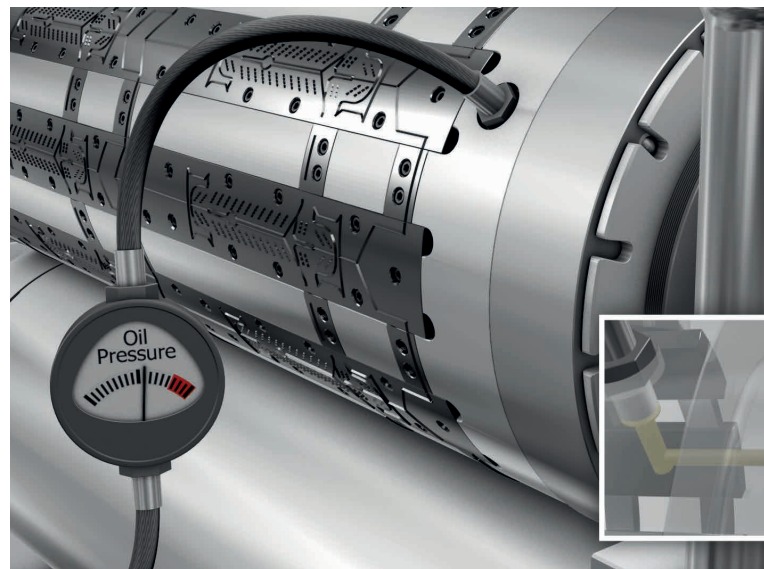

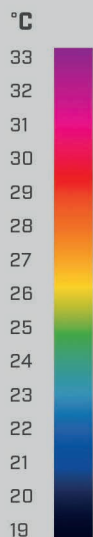

Ein ausgeglichenes Temperaturprofil ist bei Schneidwerkzeugen essenziell. Traditionell wird Wärme aus den Lagern durch externe Luftkühlung abgeführt. Dies birgt hohe Risiken und ist teuer. Unser MR|easy-Werkzeug ist konstant temperiert. Eigenständig. Mit einem System für effizienten Temperaturausgleich. Ins Werkzeug integriert. Dies gewährleistet ein weites Prozessfenster. Und schützt die Schneide. Das System ist reaktionsschnell. Für ein einfaches Anfahren Ihrer Anlage. Auch mit einem kalten Werkzeug. MR|easy. Für Werkzeuge mit maximaler Standzeit.

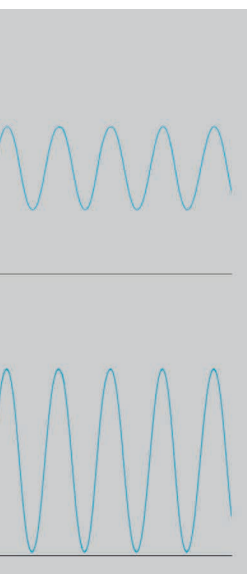

Das Marbach-Rotationswerkzeug MR|easy kann noch mehr als Rotationswerkzeuge in traditioneller Bauweise. Durch seinen speziellen Aufbau und sein geringes Eigengewicht werden Vibrationen reduziert. Das verlängert die Lebensdauer des Werkzeuges signifikant.

Rotativ stanzen mit MR|easy & marbaclick. Die Animation. www.marbach.com/MR

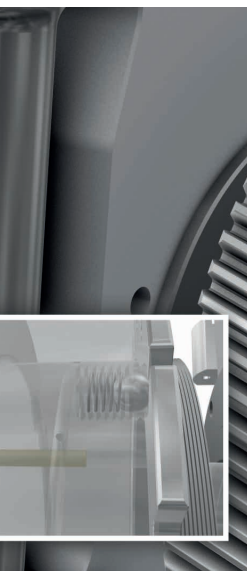

marbaclick erlaubt ein schnelles und sicheres Einstellen des Schnittspaltes. In definierten µm-Schritten. Nachvollziehbar. Und protokollierbar. Das vereinfacht die Einstellarbeiten. Und schützt die Schneiden Ihres Rotationswerkzeuges.



STANZFORMEN FÜR VERPACKUNGEN. PERFORMANCE PUR. PERFEKT GESTANZT.



Blickfang am Point of Sale.

Ohne Stanzen keine Verpackung aus Karton. Oder Wellpappe. Damit Ihre Verpackung gleichzeitig schön und funktional ist, benötigen Sie ein Stanzwerkzeug, das bestens zu Ihren Anforderungen passt.

Dabei kommt es auf viele Faktoren an. Auf die richtige Trägerplatte. Auf optimale Bemessungstechniken. Auf die Auswahl des Linienmaterials. Auf die passende Gummierung. Und natürlich auf die richtige individuelle Zusatzausstattung. Wie Prägen. Oder Gegenritzen. Immer abgestimmt auf das Verpackungsdesign.

Mit unseren Werkzeugen sind Sie auf der sicheren Seite. Technologien für höchste Performance. Und absolut überzeugende Ergebnisse. Damit wird Ihre Verpackung zu dem, was Sie sich wünschen: Einem Eyecatcher am Point of Sale.



STANZFORMEN FÜR SPEZIALANWENDUNGEN. DETAILVERLIEBT. UND VIELFÄLTIG.

Vielfalt. Das ist unsere Devise. Wir machen nicht nur Stanzformen für Verpackungen. Sondern auch für Spezialanwendungen. Wir machen fast alles für Sie möglich. Mit jahrzehntelanger Erfahrung. Und Experten, die in diesem Bereich spezialisiert sind. In der Kundenbetreuung. Im CAD. Und in der Fertigung. Für Ihre Performance.

Non-Packaging

Werkzeuge mit hohem Stahl bis 100mm. Mit geschweißten Linienstößen. Mit kleinsten Biegeradien. Und individuellen Schnittstempeln. Ihrer Phantasie sind keine Grenzen gesetzt. Automobilindustrie. Pharmaindustrie. Kunststoffindustrie. Modellbau. Spieleindustrie. Akzidenzdruck. Wir beliefern sie alle. Mit den verschiedensten Werkzeugen. Für Sensoren. Für Schaumstoff. Für Auto-Innenverkleidungen. OP-Zubehör. Tablettenblister. Für Mappen. Für Grußkarten. Für Kreditkarten. Für Tiefziehteile. Für Thermoformwerkzeuge. Für Puzzles. Gesellschaftsspiele. Und noch vieles mehr.

Etiketten

Von einfach bis komplex. Stanzformen für Etiketten. Ein breites Spektrum. Oftmals eine besondere Herausforderung: Das Stanzen von sehr dünnen Materialien. Etiketten müssen angestanzt werden. Oder durchgestanzt. Egal wie dünn das Material auch ist. Unsere flachen Werkzeuge in Bandstahltechnik sind immer perfekt passend ausgestattet. Um Ihre Anforderungen zu meistern. Mit speziellen Trägerplatten. Mit speziellen Linienmaterialien. Für IML-Etiketten. Für PP-Etiketten. Und für PVC-Etiketten. Für die verschiedensten Anwendungsgebiete. Auf Autos. Auf Bierflaschen. Auf Kosmetikartikeln. Als Abziehbilder. Oder Pflegeanweisungen für Pflanzen. Höchste Performance für Ihre Etiketten und Aufkleber.

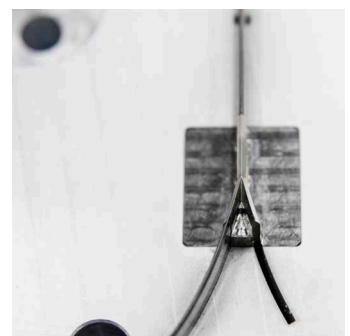



PACKAGING. PERFORMANCE. YOU.

Sie sehen: Unser Produktportfolio ist vielfältig. Umfangreich. Spannend. Und bringt Ihnen zahlreiche Vorteile. Einfach die perfekt passende Performance. Immer individuell auf Sie zugeschnitten.

Sie möchten noch mehr wissen?
Über Marbach? Über unsere Produkte?

Sprechen Sie uns an. Wir freuen uns auf Ihre Fragen. Auf Ihre Wünsche. Auf Ihre Anregungen.

Oder besuchen Sie uns online. Dort gibt es noch mehr Input. Die Anmeldung zu unserem Infoletter. Und viele Videos.

www.marbach.com

Marbach-Gruppe

Marbach Werkzeugbau GmbH

August-Häußer-Str. 5

74080 Heilbronn

Deutschland

phone +49 7131 918-0

info@marbach.com

www.marach.com

**PACKAGING.
PERFORMANCE.
YOU.**